

# TX-28/25/21MD3E Operating Instruction

---



# Panasonic



**TX-28MD3E**

**TX-25MD3E**

**TX-21MD3E**

**Quintrix**



Lue tämä käyttöohje huolellisesti ennen television käyttöä ja pidä ohjeet helposti saatavilla myös myöhempää tarvetta varten.

## Sisältö

• Varottavia asioita .....	2	Lähetysaseman nimeäminen .....	10
• Yleisiä tietoja .....	2	Ohjelman muokkaustoiminta .....	11
• Erityispiirteet ja vakiovarusteet .....	3	• Säätimien käyttö .....	12
• Paristojen asennus ja vaihto .....	3	• Erikoistoimintojen käyttö .....	15
• Antenniliitännät .....	3	• Kuvanauhurin käyttö .....	17
• Säätimet ja etulevyn liittimet .....	4	• Teksti-TV:n käyttö .....	18
• Kuvaruutunäytön asettelu .....	6	• <b>Audio ja video (AV) liitännät</b> .....	20
• Virran kytkeminen ja katkaiseminen .....	7	AV1/AV2 21 napainen liitäntä (SCART) .....	20
• <b>Viritystoiminta</b> .....	7	Etuosan AV3 video ja audio (RCA) liitäntä .....	20
Automaattinen esiviritys .....	7	Takaosan AV2 RCA audio lähtöliitäntä .....	21
Pääsy viritysvalkkoon .....	8	Stereokuulokkeiden liitäntä .....	21
Manuaalinen viritystoiminta .....	8	• Vianetsintä .....	22
Värijärjestelmän valinta .....	10	• Tekniset tiedot .....	22

## Varottavia asioita

- Tämä televisio on suunniteltu toimimaan vakio–verkkovirralla 220 - 240 V 50Hz.
- Televisiota ei saa käyttää kosteissa tiloissa eikä pitää sateessa. Seurauksena voi olla hengenvaarallinen sähköisku tai tulipalo.
- **HENGENVAARA: SUURJÄNNITE!**  
Television sisällä on suurjännite. Älä milloinkaan avaa vastaanottimen takaseinää. Laitteen saa huoltaa ainoastaan ammattitaitoinen televisiomekaanikko.
- Suojaa televisiota suoralta auringonpaisteelta ja pidä se etäällä lämpöpattereista ja muista kuumista kohteista.
- Jos laitetta ei käytetä pitkään aikaan, irrota verkkopistoke seinärasasta.
- **TELEVISION PUHDISTAMINEN**  
Ennen puhdistamista irrota verkkojohdon pistoke pistorasiasta. Pyyhi kotelo ja kuvaruutu pehmeällä kankaalla. Jos pinnassa on tahroja, voit pyyhkiä mietoon pesuaineeseen kostutetulla liinalla. Älä käytä puhdistukseen mitään voimakkaita aineita tai kemikaaleja, sillä ne voivat pilata television pinnan. Vastaanottimen ulkopintaan varautuu staattista sähköä. Tätä normaalisti vaaratonta ilmiötä täytyy varoa silloin, kun henkilölle voi staattisesta sähköstä koitua vaaraa.
- Huolehdi riittävästä ilmanvaihdosta. Takaseinän tuuletusaukkoja ei saa peittää. Suosituksena on jättää 5cm:n väli television ympärille, kun se on sijoitettuna kaappiin tai hyllylle.

## Yleisiä tietoja

### Huolto

Ennen kuin otat yhteyttä huoltoon, tarkasta sivun 22 vianetsintätalukosta, voitko itse selvittää syyn toimintahäiriöön. Jos televisio tarvitsee korjausta, kirjoita muistiin malli- ja sarjanumerot laitteen takaseinästä. Käänny myyjäliikkeen tai suoraan lähimmän valtuutetun Panasonic–huollon puoleen.

### TV-pelit ja kotitietokoneet

Samojen TV-pelien ja kotitietokoneohjelmien jatkuva käyttö saattaa jättää kuvaruutuun haamukuvia, joita ei voi poistaa. Tämä ilmiö liittyy kaikkiin televisioihin. Sitä voidaan lieventää noudattamalla seuraavia ohjeita:

- Säädä kuvan kirkkaus ja kontrasti mahdollisimman pieneksi.
- Vältä saman Tv-pelin ja tietokoneohjelman näyttöruudun tai valikon pitkää yhtäjaksoista käyttöä.
- Koska tämäntyyppinen pysyvä haamukuva ei aiheudu laitteesta, takuu ei korvaa mahdollisia vahinkoja.



Tässä televisiossa on alhainen tehon kulutus, mikä tekee siitä hyvin edullisen.

Tässä päässä odotustehon kulutus on vain 1 watti.

### Viimeisen säätötilanteen muisti

Käyttösäädöt jäävät muistiin samaan tilaan, missä ne olivat, kun vastaanotin viimeksi suljettiin.

Ohjelmakanava

AV-asento  
Äänen voimakkuus  
Stereotila  
Matalat äänet  
Korkeat äänet

Kanavien tasapaino  
Värikylläisyys  
Status  
Äänen voimakkuuden oikaisu  
OSD-kieli  
AV-värijärjestelmä

Sävy (Vain malleissa M.NTSC / NTSC)  
Kontrasti  
Terävyys  
Aspekti  
Valmiustila  
Processoriohjattu kuvanparannusjärjestelmä (AI)  
Musiikki / puhe  
Kirkkaus  
Tekstin kieli  
Tilavaikutelma

### Nukahdustoiminto

Jos vastaanotinta ei katkaista, kun Tv-asema päättää lähetyksen televisio siirtyy 30 minuutin kuluttua automaattisesti valmiustilaan. Tämä toiminto ei ole käytössä, kun lähetin on Av-tilassa.

## Erityispiirteet ja vakiovarusteet

- Automaattinen virityksen esiasetus (ATP)
- Prosessoriohjattu kuvanparannusjärjestelmä
- NICAM-stereoäänijärjestelmä
- Teksti-TV (FASTTEXT)
- Kuvaruutunäytöt
- AV tulo/lähtö (takaosa) / AV tulo (etuosa)
- S-videotulo

- Monitoiminen kauko-ohjain (TV / teksti-TV /videonauhuri (Panasonic))
- 100-kanavamuistipaikkaa (1 - 99 plus videonauhuri)
- AV NTSC-vastaanotto

### Tarkasta seuraavat television mukana toimitetut varusteet.

- Kauko-ohjain (EUR51920)
- Kauko-ohjainparistot (2 x R6 (UM3) koko)

## Kauko-ohjainparistojen asentaminen

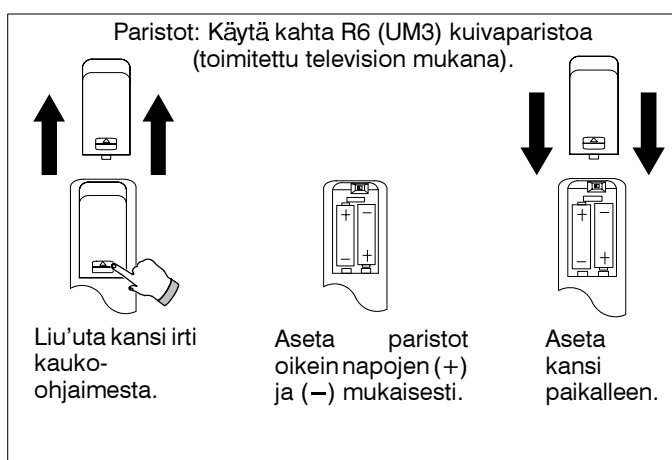

### Käyttöön liittyviä yleisiä asioita

- Jos kauko-ohjauksessa esiintyy häiriöitä tai käyttöetäisyys lyhenee, tarkasta paristot ja vaihda ne uusiin sekä puhdista kauko-ohjaimen ikkunaruuhi.
- Älä käytä uusia, vanhoja tai erity ypin kuivaparistoja sekaisin.
- Katso, että paristot tulevat varmasti oikein päin.
- Älä käytä ladattavia (Ni-Cad) paristoja.
- Tyhjentyneitä paristoja ei saa jättää kauko-ohjaimen.

### Suojele ympäristöä

- Paristoja ei saa heittää pois talousjätteiden mukana vaan ne on hävitettävä luontoa säästämättömällä tavalla.
- Käytetyt paristot voi viedä keräilyastioihin tai sellaisiin myymälöihin ja kioskeihin, jotka ottavat niitä vastaan.

## Antennin liittäminen

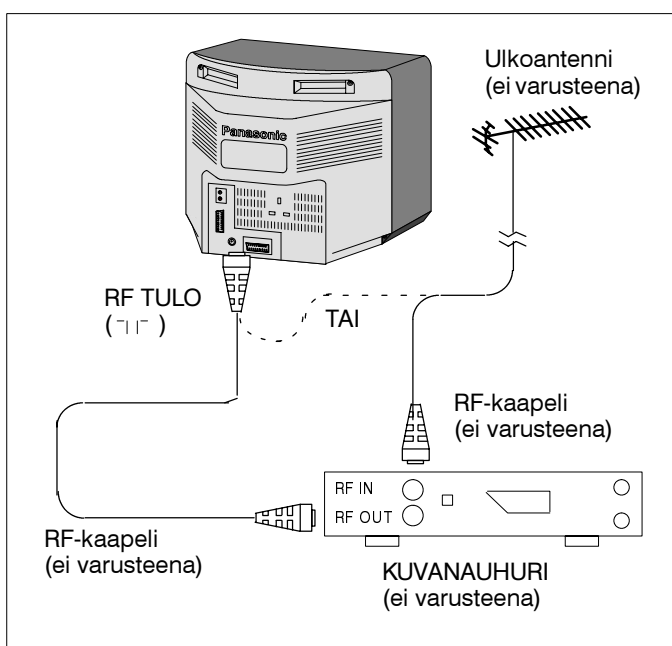

### Antennin liittäminen

Liitä antenni RF IN koskettimeen, joka on television takana.

### Antennin liittäminen kuvanauhurin kautta

Liitä antenninvälijohto seinäantennikoskettimen ja kuvanauhurin RF-IN-koskettimen väliin ja RF-kaapeli (toimitetaan yleensä Panasonic-kuvanauhurin mukana) kuvanauhurin RF-OUT-liitimestä television antennikoskettimeen.

Kuvanauhurin liittäminen EURO-kaapeleilla on opastettu sivuilla 20.

## Säätimien ja liittimien sijainti

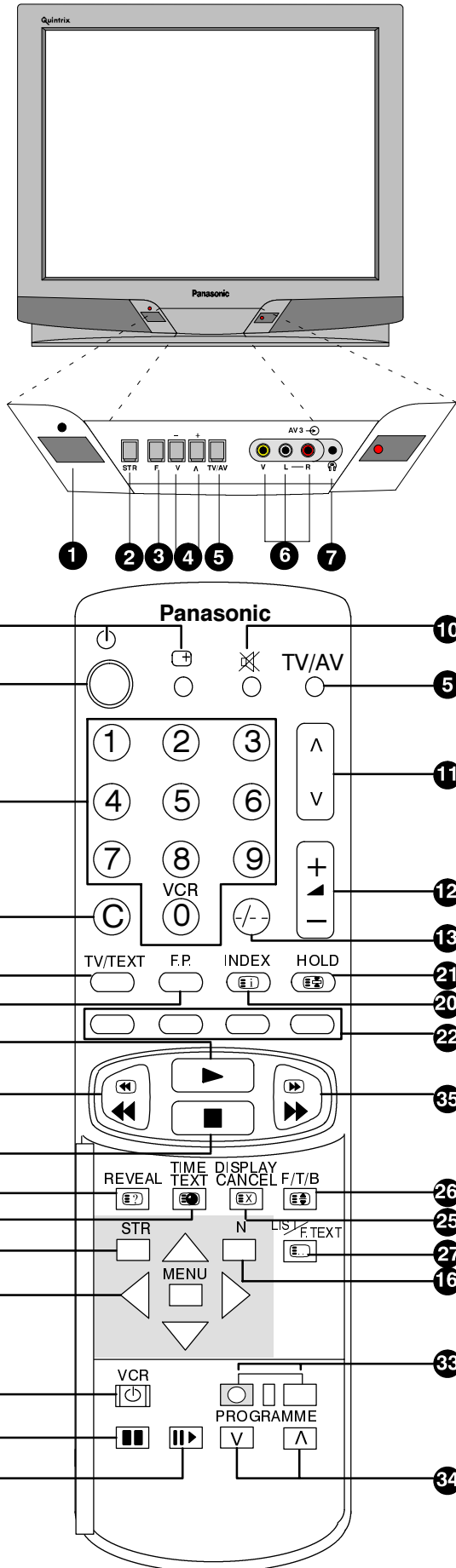

- 1 Virtakytkin**  
TV kytetään toimintaan ja sammutetaan, kytkintä painamalla.
- 2 Tallennus (STR)**  
Käytetään kanavien tallentamiseen viritystilassa tai normaaliasetusten tallentamiseen.
- 3 Toiminnon valinta (F)**  
Avaa säätötoiminnot näyttöön. Näppäile kunnes haluttu säätötoiminto ilmestyy kuvaruutuun.
- 4 - / v + / ^**  
Siirtää kanavaa painalluksella yhden kanavan ylös- tai alaspäin. Kun olet valinnut F-toiminnon, painikkeet lisäävät tai vähentävät valittua säätötoimintaa.
- 5 TV / AV**  
Vuorottelee television ja audio / videotoiminnan välillä.
- 6 RCA audio/videopistokeet**  
Audio/videolaitteen liittämistä varten.
- 7 Kuulokkeliitäntä**  
Kuulokkeliitäntä 3,5 mm:n stereopistokkeelle. TV-kaiuttimet kytkeytyvät irti automaattisesti, kun kuulokkeet kytketään päälle.
- 8 Valmiustila**  
TV kytetään toimintaan tai asetetaan valmiustilaan.
- 9 Toimintatila (Status)**  
Esittää kanavan numeron, ohjelman sijaintipaikan, ajan ja lähetyksen tekstitetyn tunnuksen.
- 10 Äänen mykistin**  
Äänen saa mykistymään ja palautumaan näppäintä painamalla.
- 11 Ohjelmakanavan valinta nuolinäppäimillä**  
Vaihtaa kanavaa ylös- tai alaspäin.
- 12 + / - painike**  
Lisää tai vähentää äänenvoimakkuutta.
- 13 Esivalintakanavat 10 - 99**  
Voit valita kanavat väliltä 10 - 99.
- 14 Suora pääsy kanavalle**  
Pääset valitsemaan suoraan paikallisen ohjelmakanavan näppäinten 0 - 9 avulla.
- 15 0 - 9**  
Voit valita ohjelmakanavia tai teksti-TV:n sivuja.
- 16 Palautus aikaisempaan toimintoon**  
Tuo esiin aikaisemmin asetetut tasot tallennusnäppäimen (STR) avulla.
- 17 Valikko- ja kohdistinnäppäimet**  
Tarjoaa pääsyn ruutunäytän valikkojärjestelmään.
- 18 TV / Teksti-TV**  
Vuorottelee kytkennät teksti-TV:n ja normaalin televisiolähetysten välillä.
- 19 Suosikkisivu (F.P.)**  
Voit valita ohjelmakanavakohtaisen suosikkisivun, painamalla F.P.-painiketta valitun ohjelmakanavanaikana.
- 20 Hakemisto**  
Esittää hakemistosivun senhetkistä teksti-TV-asemaa varten.

## Säätimien ja liittimien sijainti

- 21 Sivunpito**  
Valittu sivu jää näyttöruutuun.
- 22 Värinäppäimet (punainen/vihreä/keltainen/sininen)**  
Mahdollistaa aiheiden valinnan toiminnoissa TOP/FASTEXT ja sivunumeroiden valinnan LIST-toiminnassa.
- 23 Piiloteksti**  
Paljastaa piilotetut vastaukset teksti-TV-tietoiskuihin.
- 24 Aikateksti**  
Mahdollistaa teksti-TV:n sivujen alisivujen valinnan.
- 25 Näytön poisto**  
Poistaa teksti-TV:n sivun näytöstä odottamaan päivitystä tai uutislähetysvälähdystä.
- 26 Suurennus**  
Vaihtuu painettaessa yläosa tai alaosa suurennettuna ja normaali kuvakoko.
- 27 Sivuluettelo/teksti**  
Vuorottelee FASTEXT-tilasta LIST-tilaan.
- 28 Kuvanauhurin valmiustila**  
Asettaa kuvanauhurin toimintavalmiiksi.
- 29 Tauko/pysäytyskuva**  
Pysäyttää kuvanauhurin kuvan.
- 30 Kuvakuvalta katselu**  
Siirtää nauhaa yhden kuvan verran eteenpäin tauko/kuvanpysäytystilassa.
- 31 Pysäytys**  
Pysäyttää nauhan.
- 32 Takaisinkelaus/pikakatselu taaksepäin**  
Käynnistää takaisinkelauksen ja toistotilassa pikakatselun taaksepäin.
- 33 Nauhoitus**  
Käynnistetään painamalla yhtä aikaa kumpaakin nauhoituspainiketta.
- 34 Kuvanauhurin kanaaihto**  
Muuttaa ohjelmakanavaa ylös- tai alaspäin.
- 35 Eteenpäinkelaus/pikakatselu**  
Käynnistää eteenpäinkelauksen ja toistotilassa pikakatselun.
- 36 Toisto**  
Käynnistää kuvanauhurin toistotoiminnolle.
- 37 Verkkopistoke**  
Laite kytketään tällä kojettulpalla seinäkoskettimeen (220-240V, 50Hz).
- 38 Antennikosketin (RF IN)**  
Antenni liitetään tähän koskettimeen.
- 39 RCA-audiolähtöliittimet**  
Voidaa liittää esimerkiksi hifilaitteiden RCA-tuloliittimiin.
- 40 21-napaiset SCART-liittimet**  
Kuvanauhurin ja muiden ääni- tai kuvalähteiden liittämiseksi.

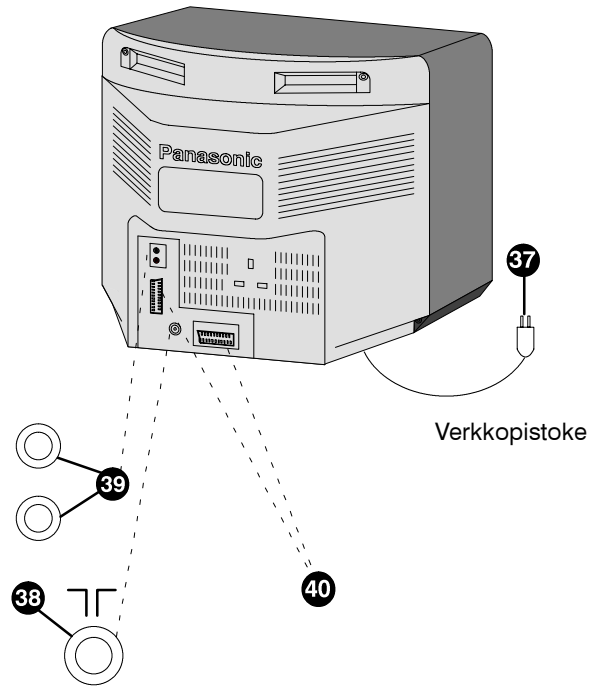

21-napaiset SCART-liittimet

AV1		AV2	
1	Audio lähtö (R)	1	Audio lähtö (R)
2	Audio tulo (R)	2	Audio tulo (R)
3	Audio lähtö (L)	3	Audio lähtö (L)
4	Audio maa	4	Audio maa
5	Sininen maa	5	Sininen maa
6	Audio tulo (L)	6	Audio tulo (L)
7	Sininen tulo	7	Ei liitäntää
8	Status CVBS	8	Status CVBS
9	Vihreä maa	9	Vihreä maa
10	Ei liitäntää	10	Ei liitäntää
11	Vihreä tulo	11	Ei liitäntää
12	Ei liitäntää	12	Ei liitäntää
13	Punainen maa	13	Punainen maa
14	Maadoitus	14	Maadoitus
15	Punainen tulo	15	S.C.-tulo
16	Status RGB	16	Ei liitäntää
17	CVBS	17	CVBS maa
18	RGB status maa	18	RGB status maa
19	CVBS lähtö (video)	19	CVBS lähtö (video)
20	CVBS tulo (video)	20	CVBS tulo (S-Y)
21	Pistoke maa	21	Pistoke maa

# Kuvaruutunäyttöjen sisältö ja valikkojen sijainti

Tämän television pääasiallisimmat säätö- ja asetustoiminnot on ohjelmoitu helposti käsiteltäviin kuvaruutunäyttöihin, joiden sisältö ja sijainti päävalikosta lukien, on esitetty alla olevassa kaaviossa.

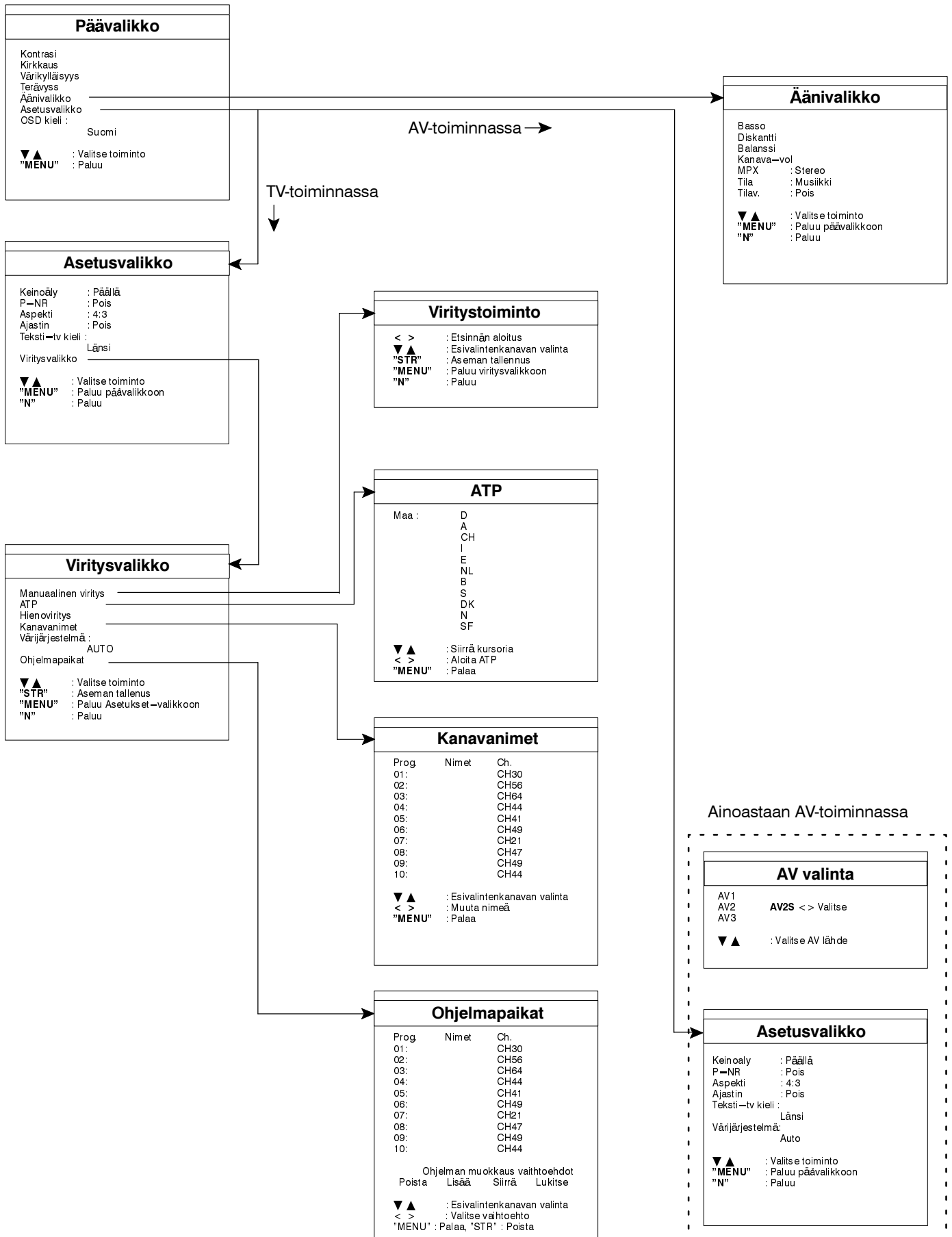

## Virran kytkeminen ja katkaiseminen

Virta kytetään ja katkaistaan painamalla virtakytkintä, joka sijaitsee television etuosassa säädinpaneelin vasemmalla puolella. Säädinpaneelin ja AV3 audio/videoliitännät saat esille painamalla peitekantta, jolloin kansi aukeaa.



## Virittäminen

Tämä televisio vastaanottaa seuraavien normien mukaisia TV-lähetyksiä: PAL B, G, H, PAL-60, SECAM B, G ja M-NTSC. Kanavia alustavasti viritettäessä näkyviin tulee "ATP"-valikko; valitse haluttu kieli ja maa, jotta voit jatkaa viritystoimenpiteitä.

### Automaattinen esiviritys (ATP)

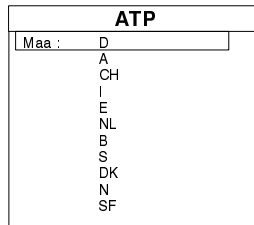
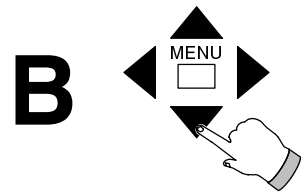
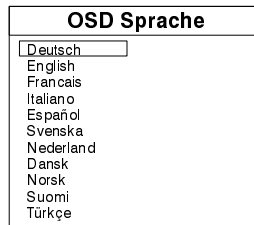
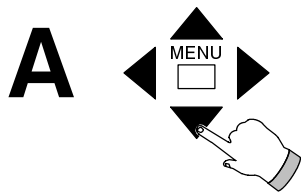

**C**

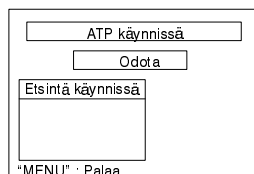

**D**



**Tarkista että antenni on liitetty ennen seuraaviin toimiin ryhtymistä.**

Paina ▼▲ halutun kielen valitsemiseksi.  
Paina ◀▶ toiminnan jatkumiseksi

Paina ▼▲ halutun maan valitsemiseksi; tämä valitsee tarvittavat kanavanimet kutakin kyseistä maata varten:

<b>D</b>	–	Saksa	B, G
<b>A</b>	–	Itävalta	B, G
<b>CH</b>	–	Sveitsi	B, G
<b>I</b>	–	Italia	B, G
<b>E</b>	–	Espanja	B, G
<b>NL</b>	–	Hollanti	B, G
<b>B</b>	–	Belgia	B, G
<b>S</b>	–	Ruotsi	B, G
<b>DK</b>	–	Tanska	B, G
<b>N</b>	–	Norja	B, G
<b>SF</b>	–	Suomi	B, G

Paina ◀▶ aloittamaan automaattinen esiviritys (ATP).

Tämä hakee kanavat ja tallentaa ne sekä lisää kanavan nimen. Kun on tallennettu kaikki kanavat, ne asetetaan järjestykseen ja niille annetaan esivalintakanavan numerot. Automaattinen esiviritys voidaan pysäyttää haluttaessa painamalla **MENU** (VALIKKO).

TV esittää näyttöruudussa senhetkisen kanavavalinnan.

- Kun automaattinen esiviritys (ATP) on toiminnassa, värijärjestelmän (PAL-, SECAM tai M-NTSC) valinta on esiasetettu AUTO-tilaan. Virheetön kuva saadaan automaattisesti.
- Automaattinen esiviritys (ATP) uudelleenaktivoidaan ottamalla esiin virituksen valikko (katso sivua 8) ja valitsemalla automaattinen esiviritys (ATP), jolloin viritysvalikko palauttaa yllä kuvatun ATP-toiminnan vaiheeseen B.
- Kanavalajittelujärjestys riippuu TV-signaalistista, lähetyksjärjestelmästä ja vastaanotto-olosuhteista. Jos järjestys ei ole mielenne mukainen, se voidaan uudelleenasettaa käyttämällä ohjelman editointitoimintoa sivun 11 kuvaamalla tavalla.



## Pääsy viritysvalkkoon

Viritysvalkikon avulla voidaan suorittaa uudelleenviritys, antaa uudet nimet tai asettaa ohjelmat uuteen järjestykseen sekä myös muuttaa niiden tallennettuja ominaisuuksia. Viritysvalkkoon päästään seuraavalla tavalla:



Paina **MENU** (Valikko).  
Ruutu tuo esille päävalikon.

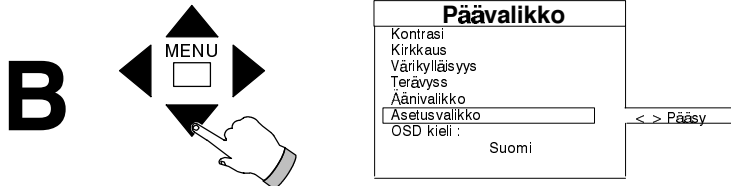

Näppäile **▼▲** siirtyäksesi kohtaan **“Asetusvalikko”**.  
Paina **◀▶** Asetusvalikon avaamiseksi.

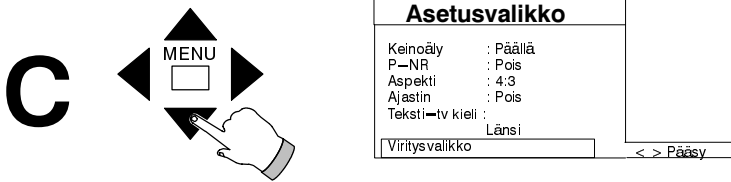

Näppäile **▼▲** siirtyäksesi kohtaan **“Viritysvalkikko”**.  
Paina **◀▶** Viritysvalkikon avaamiseksi.

## Manuaalinen viritysoiminta

Halutut kanavat voidaan tallentaa myös manuaalisesti. Jos värijärjestelmä (PAL, SECAM tai M.NTSC) täytyy muuttaa, on se tehtävä manuaalisesti selostuskohdan “Värijärjestelmän valinta” sivulla 9 mukaisesti.

### Kauko-ohjaintoiminta

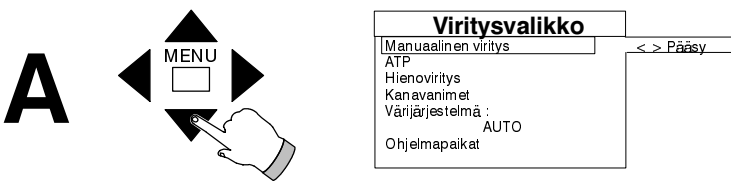

Suorita yllä esitetyt toimet **“Pääsy viritysvalkkoon”**.  
Valitse valikosta **“Viritysvalkikko”**.

Näppäile **▼▲** siirtyäksesi kohtaan **“Manuaalinen viritys”**.  
Paina **◀▶** **“Manuaalinen viritys”** – valikon avaamiseksi.

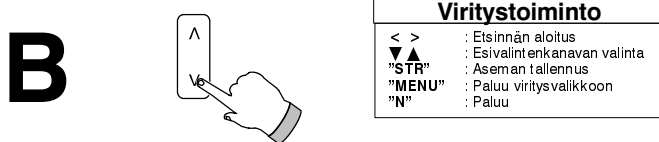

Paina **0** halutun esivalintakanavan valitsemiseksi.

Jos tunnetaan paikalliset kanavanumerot, siirry vaiheeseen **D**.

Sijaintipaikkaa '0' on käytettävä videonauhurin kanavana.

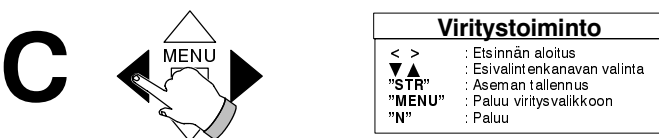

Paina **◀▶** halutun kanavan etsimiseksi.  
(Jos halutaan hyperalueen kanava, jatka viritystä normaalien kanavien ohitse).  
**Siirry nyt vaiheeseen E.**

## Manuaalinen viritystoiminta

### Kauko-ohjaintoiminta

# D



Viritystoiminto	
< >	: Etsinnän aloitus
▼ ▲	: Esivalintakanavan valinta
"STR"	: Aseman tallennus
"MENU"	: Paluu viritysvälikköön
"N"	: Paluu

**Käytä tätä vaihetta vain, jos tiedät paikalliset kanavanumerot.**

Paina näppäintä 'C' kauko-ohjaimessa.

(Hyperaluekanavan virittämiseksi paina näppäintä -/--)  
Syötä kanavan numero kuuden sekunnin sisällä käyttämällä numeronäppäimiä (0 - 9).

# E

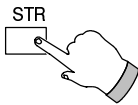

Viritystoiminto	
< >	: Etsinnän aloitus
▼ ▲	: Esivalintakanavan valinta
"STR"	: Aseman tallennus
"MENU"	: Paluu viritysvälikköön
"N"	: Paluu

Paina 'STR' valitun kanavan tallentamiseksi senhetkiseen ohjelman esivalintakanavan paikkaan.

**Toista vaiheet B - E muiden kanavien tallentamiseksi, TAI paina MENU palaamiseksi viritysvälikköön,**

**TAI paina 'N' palaamiseksi normaaliin TV-toimintaan.**

### TV-toiminta (kannella)

# A

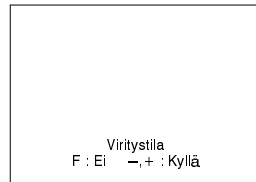
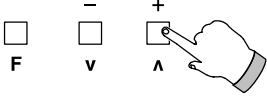

Paina television etuosassa olevaa 'F' -painiketta toistuvasti kunnes näyttöön ilmestyy 'Viritystila'.

Paina '- / v + / Λ' päästäksesi 'Viritystilaan'.

# B



Viritysoiminto (Etupaneeli)	
- +	: Etsinnän aloitus
"TV/AV"	: Esivalintakanavan valinta
"STR"	: Aseman tallennus
"F"	: Paluu

Paina 'TV / AV' halutun esivalintakanavan valitsemiseksi.

Sijaintipaikkaa '0' on käytettävä videonauhurin kanavana.

# C

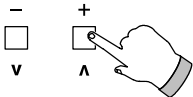

Viritysoiminto (Etupaneeli)	
- +	: Etsinnän aloitus
"TV/AV"	: Esivalintakanavan valinta
"STR"	: Aseman tallennus
"F"	: Paluu

Paina '- / v + / Λ' halutun kanavan etsimiseksi.

(Jos halutaan hyperaluekanava, jatka viritystä normaalien kanavien ohitse).

# D

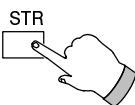

Viritysoiminto (Etupaneeli)	
- +	: Etsinnän aloitus
"TV/AV"	: Esivalintakanavan valinta
"STR"	: Aseman tallennus
"F"	: Paluu

Paina 'STR' valitun kanavan tallentamiseksi senhetkiseen ohjelman esivalintakanavan paikkaan.

**Toista vaiheet B - D muiden kanavien tallentamiseksi, TAI**

**Paina 'F' palaamiseksi normaaliin TV-toimintaan.**

## Värijärjestelmän valinta

Värijärjestelmä on esiasetettu toimintoon AUTO, mikä merkitsee sitä, että kun vastaanotetaan PAL-, SECAM tai M.NTSC-lähetys, virheetön kuva ilmestyy automaattisesti kuvaruutuun. Haluttaessa värijärjestelmä voidaan asettaa manuaalisesti PAL-, SECAM tai M.NTSC-lähetykseen seuraavalla tavalla:

### A

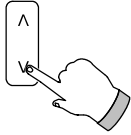

Viritysvaiikko	
Manuaalinen viritys	< > Pääsy
ATP	
Hienoviritys	
Kanavanimet	
Värijärjestelmä :	AUTO
Ohjelmapaikat	

Paina halutun esivalintakanavan valitsemiseksi.

**Suorita sivulla 8 selostetut toimenpiteet "Pääsy viritysvaiikkoon", saadaksesi esille Viritysvaiikon.**

### B

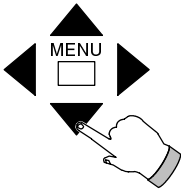

Viritysvaiikko	
Manuaalinen viritys	
ATP	
Hienoviritys	
Kanavanimet	
Värijärjestelmä :	AUTO PAL SECAM M.NTSC
Ohjelmapaikat	< > Valitse

Näppäile siirtyäksesi kohtaan "Värijärjestelmä".

Paina halutun värijärjestelmän valitsemiseksi: AUTO, PAL, SECAM tai M.NTSC.

### C

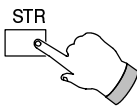

Paina STR valitun värijärjestelmän valitsemiseksi senhetkistä ohjelman sijaintipaikkaa ja kanavaa varten. **Paina "N" normaaliin TV-toimintaan palaamiseksi.**

## Aseman nimitystoiminta

Kullekin asemalle voidaan antaa erityinen nimi, joka mahdollistaa kanavien muistamisen sekä nimen että esivalintakanavan perusteella.

### A

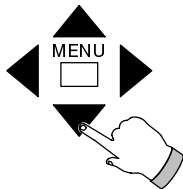

Viritysvaiikko	
Manuaalinen viritys	
ATP	
Hienoviritys	
Kanavanimet	< > Pääsy
Värijärjestelmä :	AUTO
Ohjelmapaikat	

**Suorita sivulla 8 selostetut toimenpiteet "Pääsy viritysvaiikkoon", saadaksesi esille Viritysvaiikon.**

Näppäile "Kanavanimet" –valikon avaamiseksi.

Paina toimintoon "Kanavanimet" pääsemiseksi.

### B

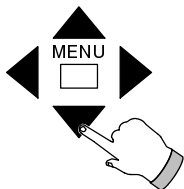

Kanavanimet		
Prog.	Nimet	Ch.
01:		CH30
02:		CH56
03:		CH56
04:		CH44
05:		CH41
06:		CH49
07:		CH21
08:		CH47
09:		CH49
10:		CH44

Näppäile halutun esivalintakanavan valitsemiseksi.

Näppäile nimen muuttamiseksi. Valituksi tulee ensimmäisen merkin sijaintipaikka.

Näppäile halutun merkin valitsemiseksi.

Näppäile siirtääksesi haluttu merkki oikeaan paikkaan.

Jos haluat muuttaa tekstiäsi tai palauttaa alkuperäisen nimen, paina **MENU**.

Jos haluat tallentaa kirjoittamasi kanavanimen, paina **STR**.

### C

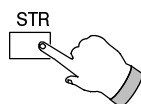

Paina STR uuden ohjelman nimen tallentamiseksi.

**Toista vaiheet B ja C muiden ohjelmanimien muuttamiseksi tai paina "N" normaaliin TV-toimintaan palaamiseksi.**

## Ohjelman editointitoiminta

Nimetyt esivalintakanavat voidaan siirtää ohjelmalistalla toiseen paikkaan, pyyhkiä pois listalta ja listaan voidaan asettaa uusia esivalintakanavia sekä lukita ne tarvittaessa kanavalintojen estämiseksi.

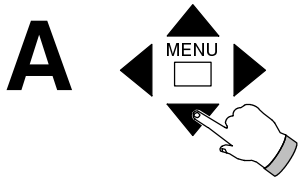

Suorita sivulla 8 selostetut toimenpiteet "Pääsy viritysvaiikkoon", saadaksesi esille Viritysvaiikon.

Näppäile ▼▲ kohtaan "Ohjelmapaikat".

Näppäile ◀▶ editointitoiminnon "Ohjelmapaikat" valitsemiseksi.

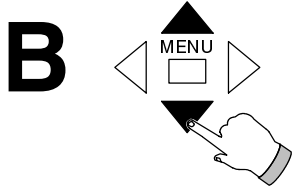

Paina ▼▲ halutun esivalintakanavan valitsemiseksi.

Videonauhurin ohjelman sijaintipaikkaa ('0') ei ole mahdollista muuttaa.

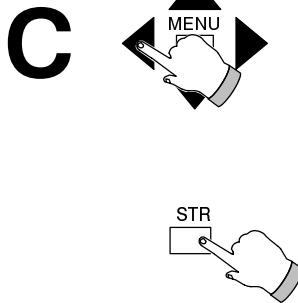

Ohjelmapaikat		
Prog.	Station	Ch.
01:		CH30
02:		CH56
03:		CH56
04:		CH44
05:		CH41
06:		CH49
07:		CH21
08:		CH47
09:		CH49
10:		CH44

Ohjelman muokaus vaihtoehdot	
Poista	Lisää Siirrä Lukitse

Näppäilemällä voit valita neljä toimintoa : poistotoiminto "Poista", lisäystoiminto "Lisää", siirtotoiminto "Siirrä" tai lukitustoiminto "Lukitse".

### Poisto

Paina "STR" kaksi kertaa valitun sijaintipaikan ja kanavan poistamiseksi senhetkisestä ohjelman sijaintipaikasta.

### Lisäys

Paina "STR" kaksi kertaa tyhjän kanavan lisäämiseksi senhetkiseen esivalintakanavaan.

Katso kanavan sivulta 8 kohdasta "Mauaalinen viritystoiminto".

### Siirto

Paina "STR" ja paina sen jälkeen ▼▲ uuden esivalintakanavan valitsemiseksi senhetkistä kanavaa varten.

### Lukitus

Paina "STR" senhetkisen ohjelman sijaintipaikan lukitsemiseksi tai avaamiseksi.

Kun lukitus on suoritettu, ei ole mahdollista päästä kanavan/ohjelman esivalintapaikkaan tai tuoda sitä ruutuun.

Toista vaiheet B ja C muiden esivalintakanavien muuttamiseksi

TAI

paina "N" normaaliin TV-toimintaan palaamiseksi.

## Hienoviritys

Jos epäilet, ettei kanava ole virittynyt aivan kohdalleen, voit tarkistaa virityksen käyttämällä hienoviritystä.

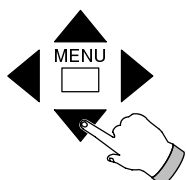

Suorita sivulla 8 selostetut toimenpiteet "Pääsy viritysvaiikkoon saadaksesi esille Viritysvaiikon.

Näppäile ▼▲ hienoviritystoimintoon valitsemiseksi kohtaan "Hienoviritys".

Paina ◀▶ palauttaaksesi TV:n normaali toimintoihin. Paina 'STR' asetuksen tallentamiseksi senhetkiseen kanavaan.

Paina "N" normaaliin TV-toimintaan palaamiseksi.

## Säätötoiminnot

Säätötoimenpiteiden havainnollistamiseksi tulee kuvaruudulle kutakin säätöä vastaava värillinen vaakapalkki, jonka avulla säätöjen suorittaminen tapahtuu helposti. Säätöjen jälkeen väripalkki häipyi hetken kuluttua automaattisesti.

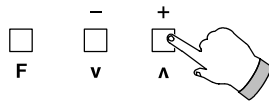

### Toiminnon valikointi (F) (säädöt TV:ssä)

Näppäile F painiketta kunnes haluttu toiminto tulee näyttöön:

Äänen voimakkuus, kontrasti, kirkkaus, värikylläisyys, terävyys, matalat äänet, korkeat äänet, kanavien tasapaino tai viritystila.

Paina + tai – säädön suorittamiseksi.

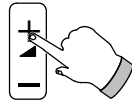

### Äänenvoimakkuus (säätö kauko-ohjaimessa)

Paina + tai – säädön suorittamiseksi.

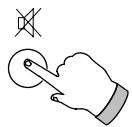

### Äänenmykistin

Paina mykistääksesi äänen tai palauttaaksesi sen aikaisemmalle voimakkuudelle.

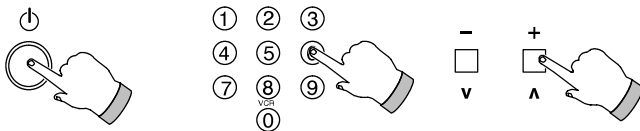

### Valmiustila

Kun olet sulkenut television kauko-ohjaimen valmiuskytkintä käyttäen, voit kytkeä TV:n jälleen käyttöön seuraavasti:

1. Painamalla valmiuspainiketta
2. tai valisemalla suoraan esivalintakanavan 0–9
3. tai painamalla TV:n alas/ylös-painiketta ( - / v + / ^ ).

Jos TV on valmiustilassa, sitä ei voi kytkeä päälle virtakytkimellä (sijaitsee television etuosassa).

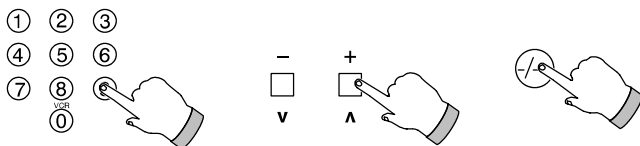

### Kanavan valinta

Toinen esivalintakanava valitaan yhdellä seuraavista:

Valitse ohjelma välillä 0 - 9 painamalla kerran numeronäppäintä.

Paina ylös / alas kanavan vaihtamiseksi seuraavalle kanavalle.

Valitse TV-asema, jonka numero on 10 - 99, painamalla ensin painiketta -/--. Näppäile tämän jälkeen esivalintakanavan numerot.

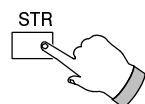

### Normalisointimuisti

Säädä ensin äänenvoimakkuus, matalat äänet, korkeat äänet, värikylläisyys, sävytyys (malleissa NTSC / M.NTSC), kirkkaus, kontrasti, terävyys ja hienosäätöviritys haluttuun kohtaan tai tilaan. Säädöt jäävät muistiin, kun painat STR-painiketta pää- tai äänivalikon vielä ollessa näytössä.

Äänentoiston tiloille "musiikki" ja "puhe" voidaan tallentaa erilaiset matalien ja korkeitten äänien asetukset.

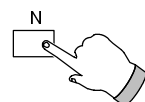

### Normalisointi

Painamalla N-painiketta, saat palautettua muistiin tallennetut säädöt.

## Säätötoiminnot

Säätötoimenpiteiden havainnollistamiseksi tulee kuvaruudulle kutakin säätöä vastaava värillinen vaakapalkki, jonka avulla säätöjen suorittaminen tapahtuu helposti. Säätöjen jälkeen väripalkki häipyä hetken kuluttua automaattisesti.

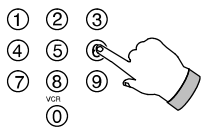

CH=channels 2–99; H=hyper S21–S41.

## Suora kanavaan pääsy

Jos paikalliset kanavien numerot ovat tiedossa, ne voidaan valita suoraan.

Paina näppäintä C.

Hyperaluekanavien valitsemiseksi paina –/––.

Paina kuuden sekunnin sisällä haluttua kanavaa vastaavat numeronäppäimet (esim. kanavan 5 valitsemiseksi näppäile 0 ja 5).

Kanavanumero ja valittu ohjelma näkyy kuvaruudussa.

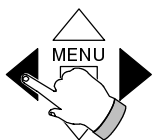
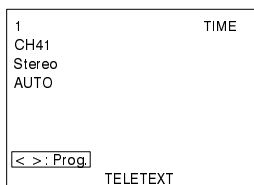

PRG	Nimet	CH	PRG	Nimet	CH
VCR					
01		16			
02		17			
03		18			
04		19			
05		20			
06		21			
07		22			
08		23			
09		24			
10					
11					
12					
13					
14					
15					

## Toimintatila/ohjelmataulukko

Paina Status–näppäintä.

Kuvaruutuun ilmestyy seuraavat näytöt:

Esivalintakanava ja nimi, kanavan numero, aika (jos laitteessa on teksti–TV), äänijärjestelmät ja teksti–TV (jos ne ovat laitteessa).

Paina ◀▶ ohjelmataulukon kanavien 1 - 31 sekä videonauhurin (VCR) tuomiseksi näyttöön, kanavat 32–63, paina uudestaan, kanavat 64–95, paina uudestaan ja kanavat 96–99, paina uudestaan. Kun painat Status–näppäintä uudelleen, ohjelmataulukko poistuu näytöstä.

Jos näyttöön ei tuoda ohjelmataulukkoita ja siinä on esillä vain ohjelmatilaa koskeva informaatio, esivalintakanavan numero pysyy näytössä. Paina Status–näppäintä uudelleen numeron poistamiseksi.

## Päävalikon käyttö

### Kontrasti

Näkyä kuvaruudussa sinivihreänä a vaakapalkkina.

### Kirkkaus

Näkyä kuvaruudussa valkoisena vaakapalkkina.

### Värikylläisyys

Näkyä kuvaruudussa punaisena vaakapalkkina.

### Terävyys

Näkyä kuvaruudussa vihreänä vaakapalkkina.

### Sävy (vain malleissa M.NTSC/NTSC)

Näkyä kuvaruudussa vihreänä vaakapalkkina.

### Äänivalikko

Mahdollistaa pääsyn äänisäätimiin, joita kuvataan tarkemmin sivulla 14.

### Asetusvalikko

Mahdollistaa pääsyn toimintosäätimiin, joita kuvataan tarkemmin sivulla 15.

### Näyttötekstin kieli (OSD)

Valitsee kielen, joka voi olla saksa, englanti, ranska, italia, espanja, ruotsi, hollanti, tanska, norja suomi ja Türkçe.

**A**

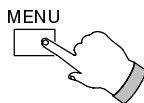

Paina **MENU**

Kuvaruutuun ilmestyy päävalikko.

**B**

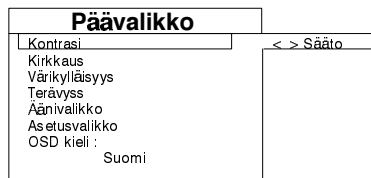
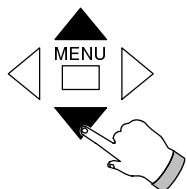

Paina ▼▲ tarvittavan toiminnan valitsemiseksi.

**C**

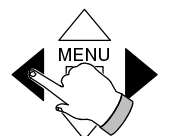

Paina ◀▶ asetukseen pääsemiseksi ja sen muuttamiseksi.

Paina "MENU" normaaliin TV-toimintaan palaamiseksi.

## Säätötoiminnot

Säätötoimenpiteiden havainnollistamiseksi tulee kuvaruudulle kutakin säätöä vastaava värillinen vaakapalkki, jonka avulla säätöjen suorittaminen tapahtuu helposti. Säätöjen jälkeen väripalkki häipyä hetken kuluttua automaattisesti.

### Äänen säädöt

#### Matalat äänet

Säätö vaimentaa tai korostaa matalia ääniä.

Kuvaruudussa säädinasetus näkyy tummanpunaisena.

#### Korkeat äänet

Säätö vaimentaa tai korostaa korkeita ääniä.

Kuvaruudussa säätöpalkki näkyy vihreänä.

#### Kanavien tasapaino

Säätää kaiuttimien (vasen/oikea) äänenvoimakkuuden tasapainon.

Kuvaruudussa säätöpalkki näkyy vihreänä.

#### Äänenvoimakkuuden kanavakohtainen oikaisu

Voidaan tasata eri lähetyskanavien välillä esiintyvä äänenvoimakkuuden tasoero (esim. satelliittiasemat/ paikallisasemat).

Näkyä ruudussa vihreänä säätöpalkkina.

#### MPX (NICAM stereo/normalistereoäänijärjestelmät)

Lähetyksestä riippuen voit vastaanottaa Nicam–stereo, kaksikanava tai mono ohjelmia. Televisiosi toimii automaattisesti kulloinkin lähetettävän lähetystekniikan mukaisesti.

Kaksikanavalähetystä käytetään usein esimerkiksi urheiluselostuksissa välittämään kaksi eri selostuskieltä (esim. suomen ja ruotsin kieli). Vastaanotin valitsee automaattisesti ns. ykköskielen. Jos haluat kuunnella ns. kakkoskieltä, voit sen valita valikosta Sound menu. Kaksikanavamono-lähetyksissä voit valita joko NICAM mono 1, NICAM mono 2 tai mono. Valitun kanavan lähetysignaalin sisältö määrää, mitä äänikanavia on tarjolla.

Jos haluat lisätietoja NICAM tekniikasta ja lähetyksistä, ota yhteys Panasonic–keskushuoltoon puh. 90 5211 tai telefaksilla 90 5213301.

#### Sointikuva (Mode Speech/Music)

Ääntä väriä voit tehostaa sopivammaksi musiikki– tai puheohjelmalle.

#### Tilavaikutelma (Ambience)

Tilavaikutelma tuo avaruutta ja täyteläisyyttä äänentoistoon, johon liittyy elävän esityksen tunnelma.

A

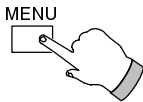

Paina MENU.

Kuvaruudussa näkyy päävalikko.

B

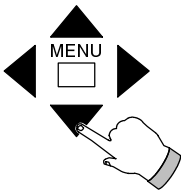

Paina ▼▲ äänivalikkoon "Äänivalikko" siirtymiseksi.

Paina ◀▶ äänivalikkoon "Äänivalikko" pääsemiseksi.

C

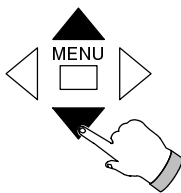

Paina ▼▲ tarvittavan toiminnon valitsemiseksi.

D

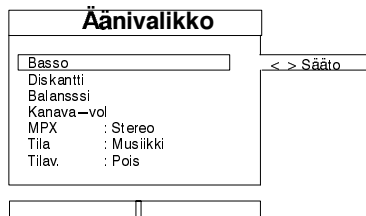
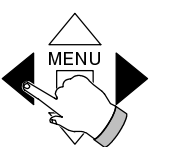

Paina ◀▶ asetuksen valitsemiseksi tai säätämiseksi.

Paina 'N' normaaliin TV-toimintaan palaamiseksi.

### Tärkeitä tietoja

Vastaanottokanavien äänenlaatu voi laskea hyväksyttävän kuuntelutason alle. Jos käy näin, on suositeltavaa suorittaa seuraavat toimenpiteet :

1. Suorita vaiheet A, B ja C alla kuvattujen ohjeiden mukaisesti valiten MPX vaiheessa C.
2. Paina ◀▶ vaihtaaksesi äänitilan monoksi.
3. Paina 'N' palataksesi normaaliin televisiotoimintaan.

Kun vastaanotto–olosuhteet parantuvat, tarjolla olevat MPX–toiminnot (esim. stereo ja mono) tulevat uudelleenvalituiksi. Jos näin käy, on suositeltavaa suorittaa seuraavat toimenpiteet :

1. Suorita vaiheet A, B ja C edellä kuvatulla tavalla valiten MPX vaiheessa C.
2. Paina ◀▶ valinnan suorittamiseksi tarjolla olevien toimintojen välillä (esim. stereo tai mono).
3. Paina 'N' palataksesi normaaliin televisiotoimintaan.

## Asetukset (Setup)

### Prosessiohjattu kuvanparannusjärjestelmä (AI)

Kun TV:n videosaanaali on valmis vastaanotettavaksi, "kirkkaus" ("Brightness"), "kontrasti" ("Contrast"), "värilaatu" ("Shade of Colour") jne sovitetaan automaattisesti parhaaksi mahdolliseksi. Kukin kuva sovitetaan tarkkaan ja automaattisesti antamaan mahdollisimman tehokkaan kontrastin ja eloisat värit.

Prosessori valvoo ja ohjaa kuvarakennetta ja suurinta osaa säätöominaisuuksia, jonka tuloksena saavutetaan värinätön, virheetön ja säätösuhteiltaan optimaalinen luonnonmukainen kuva.

### Kuvakohinavaimennus (Noise-R)

Vähentää kuvakohinaa ja vaimentaa mahdollisia häiriötä.

### Kuvan valinta (Aspekti)

Vastaanotettaessa lähetystä, jonka kuvan sivusuhteet ovat 16:9, valitsee TV oikean kuvakorkeuden.

16:9 : Laajaruutunäyttö  
4:3 : Normaalinäyttö

Kuvasuhde 4 : 3



Kuvasuhde 16 : 9



Varsinainen 16:9 kuvasuhde on mahdollinen silloin, kun 16:9 signaali tulee laitteeseen AV 21-napaisten liitäntöjen kautta. Voit muuttaa 4:3 kuvasignaalin 16:9 kuvasuhteiseksi, mutta se antaa pelkästään halutun vaikutuksen eikä luonnollisestikaan edusta todellista laajakuvaa vastaanottoa.

Kuvan muotoa ei voida muuttaa oltaessa teksti-TV-tilassa.

### Valmiustilaan ajastimella (Off timer)

Tämän toiminnon avulla voit valita Asetusvalikosta sopivan ajan 30, 60 tai 90 minuuttia, jonka jälkeen vastaanotin sulkeutuu valmiustilaan.

### Tekstin kieli (TEXT language)

Muuttaa näyttöruudun tekstin olemaan joko länsieurooppalainen, itäeurooppalainen1 tai itäeurooppalainen2 kirjaimisto.

#### Tila

Länsi

#### Kielet

: Englanti, saksa, ranska, italia, espanja, ruotsi, turkki

Itä1

: Slovakia, unkari, serbia/kroatia, albania, romania

Itä2

: Puola, ranska, ruotsi, tsekki/slovakia, saksa, italia

### Viritysvaiikko (Tuning menu)

Mahdollistaa pääsyn viritysvaiikkoon. Katso viritystoiminnan käynnistystä koskevia ohjeita sivulla 7.

**A**

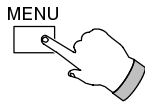

Paina **MENU**.  
Ruutuun ilmestyy päävalikko

**B**

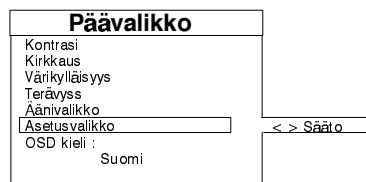
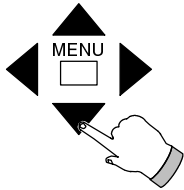

Näppäile ▼▲ kohtaan "Asetusvalikko".  
Paina ◀▶ avataksesi asetusvalikon.

**C**

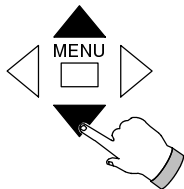

Näppäile ▼▲ halutun toiminnon valitsemiseksi AI, kuvakohinavaimennus, kuvasuhteet, valmiustilaan ajastimella, tekstin kieli ja viritysvaiikko.

**D**

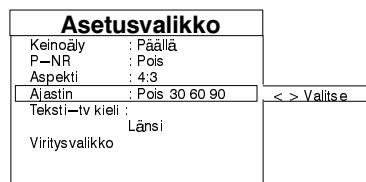
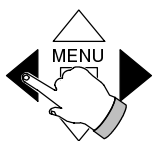

Paina ◀▶ asetukseen pääsemiseksi tai sen muuttamiseksi.

Paina 'N' normaaliin TV-toimintaan palaamiseksi.



## TV/AV-valinta

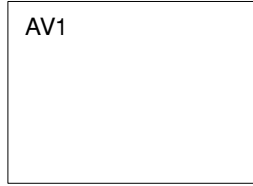
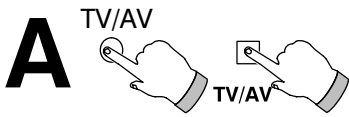

Paina **TV/AV** audio/videotilan kytkemiseksi.

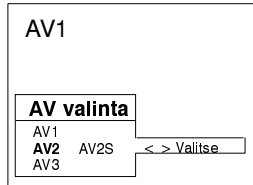
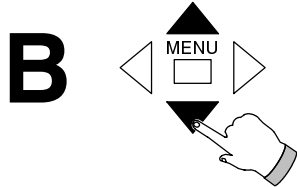

Paina ▼ ▲ halutun AV-lähteen valitsemiseksi: AV1, AV2 tai AV3.

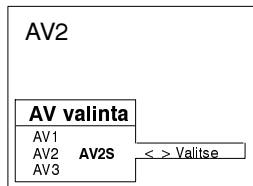
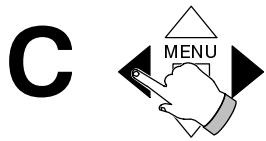

**Käytä tätä vaihetta vain, kun on valittu AV2.**

Paina ◀ ▶ valitaksesi AV2:n tai AV2S:n.

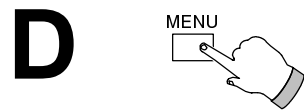

**Vaiheita D–F käytetään vain, jos väristandardi täytyy muuttaa**

Paina **MENU**.  
Ruutuun ilmestyy päävalikko.

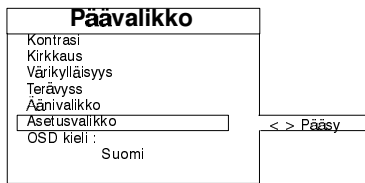
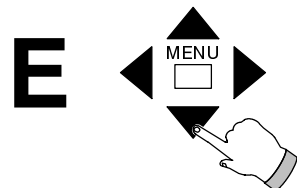

Näppäile ▼ ▲ kohtaan **“Asetusvalikko”**.

Paina ◀ ▶ avataksesi asetusvalikon.

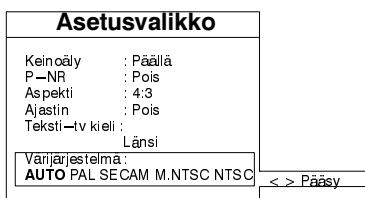
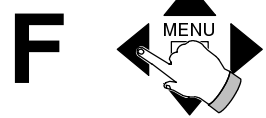

Paina ▼ ▲ Värijärjestelmään siirtymiseksi.

Paina ◀ ▶ halutun värijärjestelmän valitsemiseksi: AUTO, PAL, SECAM, M.NTSC tai NTSC.

Paina **“N”** asetusvalikon poistumiseksi.

Jos valitaan AUTO, TV kytkeytyy automaattisesti oikeaan lähetystandardiin.

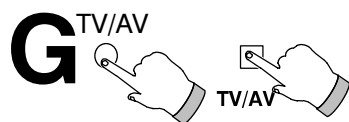

Paina **TV/AV** normaaliin TV-toimintaan palaamiseksi.

- Esimerkkejä audio/videokytkennoistä on esitetty sivuilla 20 ja 21.
- AV1 ja AV2 pystyvät kytkeytymään AV-toimintaan automaattisesti, jos liitetty laite välittää kytkentäsignaalin. Tällöin näytössä näkyy EC1 tai EC2. Televisiokanavaa voidaan silloin vaihtaa ilman, että katseltava ohjelma vaihtuu. TV-katseluun palataan painamalla TV/AV-painiketta.

## Videonauhurin käyttö

Kauko-ohjaimella voi käyttää myös Panasonicin videonauhureita. Kysy tarkempia tietoja soveltuvista videonauhureista valtuutetulta PANASONIC-jälleenmyyjältä. Toiminnot eroavat eri videonaurimalleissa, minkä vuoksi laitteiden sopivuus tulee tarkastaa myyntiliikkeestä videonauhurien käyttöohjeita apuna käyttäen.

Jos huomaat Panasonic-videonauhurisi käytössä vaikeuksia, siirrä käyttöjärjestelmän valintakytkin toiseen asentoon ja yritä uudestaan.

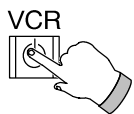
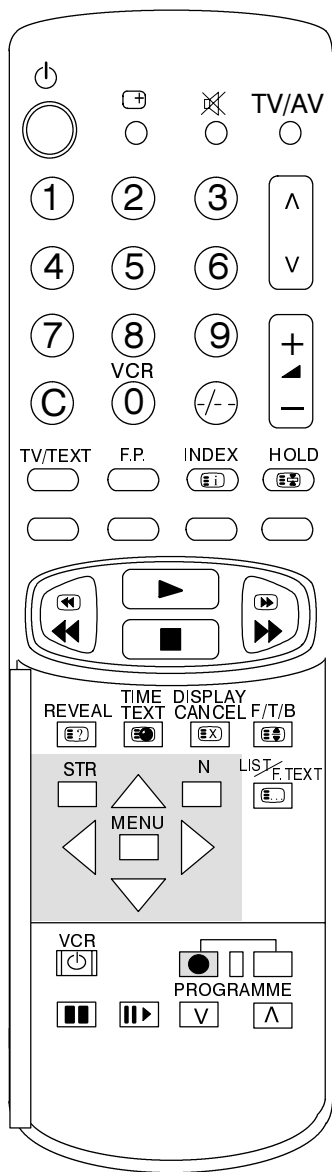

### Videonauhurin virran kytkentä (valmiustilasta)

Paina kauko-ohjaimen VCR-näppäintä. Virta kytkeytyy videonauhuriin. Uudestaan painettaessa videonauhuri palaa valmiustilaan.

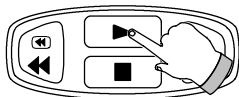

### Toistonäppäin

Paina toistonäppäintä. Toisto käynnistyy.

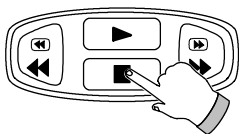

### Pysäytysnäppäin

Paina pysäytysnäppäintä. Videonauhuri siirtyy pysäytystilaan.

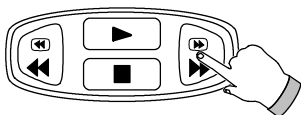

### Eteenpäinkelausten ja pikakatselun näppäin

Pysäytystilassa eteenpäinkelausnäppäimen painaminen käynnistää eteenpäinkelausten. Toiston aikana näppäimen painallus käynnistää pikakatselun eteenpäin.

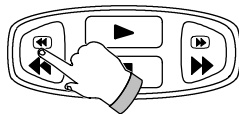

### Takaisinkelausten ja pikakatselun näppäin

Pysäytystilassa takaisinkelausnäppäimen painaminen käynnistää takaisinkelausten. Toiston aikana näppäimen painallus käynnistää pikakatselun taaksepäin.

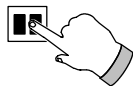

### Pysäytyskuvan näppäin

Toiston aikana näppäimen painaminen pysäyttää nauhaliikkeen.



### Kuvakuvalta katselun näppäin

Kun videonauhuri on taukotilassa ja kuvaruudussa näkyy pysäytyskuva, näppäimen painaminen siirtää nauhaa yhden kuvan verran eteenpäin.



### Videonauhurin esivalintakanavan vaihtaminen

Nuolinäppäintä painamalla esivalintakanavan numero vaihtuu yhtä numeroa suuremmaksi tai pienemmäksi.

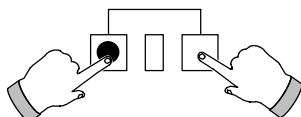

### Nauhoitusnäppäin

Painamalla samanaikaisesti molempia nauhoitusnäppäimiä käynnistyy nauhoitus.

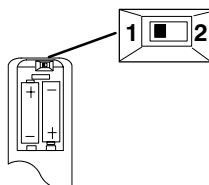

### Käyttökatkaisin

Jos tätä kauko-ohjainta käytettäessä Panasonic-videonauhurin yhteydessä esiintyy hankaluuksia, tarkasta videonauhurin toiminta asettamalla katkaisin asentoon yksi ja asettamalla sitten uudelleen katkaisin asentoon kaksi.

## Teksti-TV:n toiminta

- Teksti-TV-lähetykset vaihtelevat TV-yhtiöiden mukaan ja teksti-TV-sivuja voidaan katsoa vain, jos valittu TV-asema lähettää teksti-TV-lähetystä.
- Tämä televisio ottaa vastaan saksalaisen TOP-Teletext-lähetysnormin mukaisia teksti-TV-lähettyksiä. Televisio kytkeytyy automaattisesti näiden teksti-TV-ohjelmien vastaanottoon, mistä tulee merkintä kuvaruudun alareunaan.
- **MENU**-näppäimen painaminen oltaessa teksti-TV:n tilassa, tuo ruutuun sinivihreänä janana kontrastitoiminnon, paina ◀ ▶ asetuksen muuttamiseksi halutuksi.
- Oltaessa teksti-TV:n tilassa äänenvoimakkuutta voidaan vielä muuttaa halutulle kuuntelutasolle.

### Mikä on luettelotila (LIST)?

Luettelotilassa ruudun alaosasta löytyy neljä eri värisinä näytettyä sivunumeroa. Kukin näistä numeroista voidaan muuttaa ja tallentaa TV:n muistiin.

### Mikä on teksti-TV:n valitsin (FASTEXT)?

FASTEXT-tilassa näkyy neljä eri värisinä näytettyä aihetta ruudun alaosassa. Näppää asianomaisia värinäppäimiä saadaksesi lisätietoja haluamastasi aiheesta. Tämän toiminnon avulla päästään nopeasti saamaan tietoja esitetyistä aiheista.

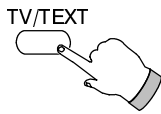

### TV/Teksti-TV-valinta

Paina **TV/TEXT**-näppäintä.  
Kuvaruutuun ilmestyy teksti-TV.  
Tavallisten TV-ohjelmien katseluun palataan painamalla näppäintä uudestaan.

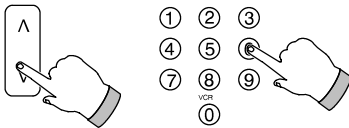

### Sivun valinta

Sivuja voidaan valita kahdella tavalla:  
a. Paina nuolinäppäimiä, jolloin sivunumero muuttuu joka painalluksella yhtä numeroa suuremmaksi tai pienemmäksi.  
b. Näppäile sivun numero kauko-ohjaimen näppäimillä 0-9.

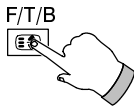

### Sivun suurennuspainike

Paina **F/T/B**-näppäintä.  
Tekstikoko samalla suurenee ja kuvaruutuun ilmestyy ensin sivun **YLEMPI** puolisko.  
Paina uudestaan. Kuvaruutuun ilmestyy sivun **ALEMPI** puolisko.  
Paina vielä kerran. Kuvaruutuun palaa normaali kokosivun näyttö.



### Piilotekstin näyttöpainike

Paina **REVEAL**-näppäintä. Tietyillä teksti-TV-sivuilla käytetyt piilotekstit (esim. tehtäväsivujen vastaukset) tulevat näkyviin. Paina uudestaan. Piiloteksti poistuu kuvaruudusta.

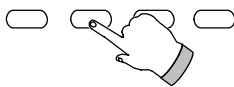

### Punaiset / vihreät / keltaiset / siniset näppäimet

Näppäimillä valitaan TOP-teksti-TV:n aiheet.  
Luettelotilassa näppäinten väri vastaa sivunumeroiden värejä.

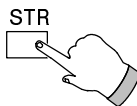

### Tallennusnäppäin

Luettelotilassa esivalintakanaville 1 - 25 voidaan tallentaa valmiiksi 4 valinnaista teksti-TV-sivua. Paina värillistä näppäintä ja näppäile teksti-TV:n sivunumero. Paina näppäintä **STR** ja pidä sitä painettuna, jolloin sivunumerot muuttavat väriä.

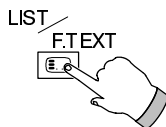

### Sivuluettelo/TOP-teksti-TV

Näppäimen painalluksella vaihdetaan TOP-teksti-TV:n ja sivuluettelokäytön välillä.  
Näppää vaihtamaan FASTEXT-tilasta LIST-tilaan ja päinvastoin. FASTEXT-tilassa näkyy neljä eri värisinä näytettyä aihetta sivun alaosassa. Näppää asianomaisia värinäppäimiä saadaksesi lisätietoja haluamastasi aiheesta.

Esivalintakanavaa ei voi vaihtaa uutissivun seurannan, päivityksen eikä alisivuvalinnan aikana.

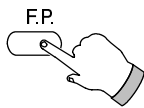

### Suosikkisivun valitsin

Tämä toiminto tallentaa TV-muistiin halutun sivun ja palauttaa sen välittömästi ruutuun näppäintä painettaessa. Tämän sivun tallentamiseksi TV:n on oltava LIST-tilassa ja ohjelma-asennon on oltava välillä 1-25.

Paina **BLUE**-näppäintä, valitse sivunumero ja näppää sen jälkeen **STR**. Sivunumero on nyt tallennettu.

Paina **F.P.** tämän sivun palauttamiseksi ruutuun.

### Välikatselunäppäin

Paina **DISPLAY CANCEL** -näppäintä. Teksti-TV:n etsiessä pyydettyä sivua voit seurata normaalia TV-lähetystä.

Kun sivu on löytynyt, kuvaruudun vasempaan yläkulmaan ilmestyy sivunumero.

Kun painat uudestaan **DISPLAY CANCEL** -näppäintä, tekstisivu tulee kuvaruutuun.

Tavallisten TV-ohjelmien katseluun palataan painamalla **TV/TEXT**-näppäintä.

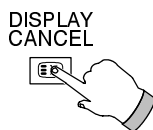

### Uutissivu

Valittuasi uutiskatsaussivun paina **DISPLAY CANCEL** -näppäintä katsoaksesi tavallista TV-ohjelmaa. Jos uutissivulla sattuu muutos, sivu ilmestyy tavallisen ohjelmakuvan päälle.

Paina näppäintä uudestaan. Uutissivu poistuu kuvaruudusta ja ilmestyy takaisin, jos sivun tietoihin tulee muutos.

Tavallisten TV-ohjelmien katseluun palataan painamalla **TV/TEXT**-näppäintä.

### Päivitys

Paina **DISPLAY CANCEL** -näppäintä valitaksesi päivitystietojen katselun tietyiltä sivuilta. Kun sivun tietoja päivitetään, kuvaruudun vasempaan yläkulmaan ilmestyy päivityksen tunnus.

Paina uudestaan tarkastellaksesi sivua.

Tavallisten TV-ohjelmien katseluun palataan painamalla **TV/TEXT**-näppäintä.

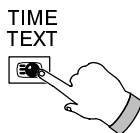

### Alisivun valinta

Kun yksi teksti-TV:n sivu koostuu kahdesta tai useammasta alisivusta, etsimäsi alisivun ilmestyminen voi viedä tarpeettoman kauan annettaessa alisivujen vaihtua automaattisesti. Voit ilmoittaa näppäilemällä haluamasi tekstisivun ja jatkaa normaalin ohjelman katselemista, kunnes sivu on löytynyt.

Valitse tekstisivu numeronäppäimillä 0-9.

Paina **TIME TEXT** -näppäintä. Kuvaruudun oikeaan yläkulmaan ilmestyy \*\*\*\*.

Näppäile etsimäsi alisivun numero ennen kuin kysymysmerkit poistuvat kuvaruudusta. Esimerkiksi alisivu 6 valitaan näppäilemällä 0, 0, 0 ja 6.

Sivuluettelokäytön aikana kuvaruudun alareunaan, valittuun kohtaan, ilmestyy kirjain "T".

Paina **DISPLAY CANCEL** näppäintä palataksesi tavallisten TV-ohjelmien katseluun. Kun etsitty alisivu löytyy, sivunumero ilmestyy kuvaruutuun.

Näppää **DISPLAY CANCEL** sivun katselemiseksi.

Sivun tyhjentäminen voidaan suorittaa kahdella tavalla:

- Valitse uusi sivunumero.
- Paina **TV/TEXT**-painiketta, jolloin televisio-ohjelmien katselua jatketaan tavalliseen tapaan.

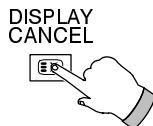
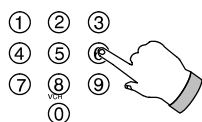

### Hakemistonäppäin

#### TOP-tilassa:

Paina näppäintä saadaksesi esiin PANASONIC INDEX -hakemiston.

**PUNAINEN** näppäin siirtää kohdistinta YLÖSPÄIN, VIHREÄ näppäin ALASPÄIN.

**KELTAINEN** näppäin vaihtaa seuraavalle hakemistosivulle.

**SININEN** näppäin tuo näkyviin valitun aiheryhmän.

Paina **INDEX**-näppäintä palataksesi päähakemiston.

#### FASTEXT-tilassa:

Paina **INDEX**-näppäintä palataksesi päähakemistosivulle.



## Audio/video(AV)-liitännät

### ■ AV1/AV2 21-napaisten (SCART) liitännöjen kautta

Toistava tai nauhoituslaitteet (VHS tai S-VHS-nauhuri)  
(ei varusteena)

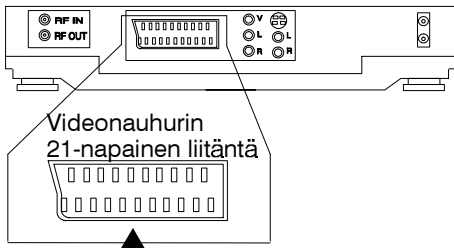

- Liittääksesi laitteeseen VHS-videonauhurin käytä AV1 21-napaista liitännää.
- Liittääksesi laitteeseen S-video-nauhurin käytä AV2 S-video 21-napaista liitännää.

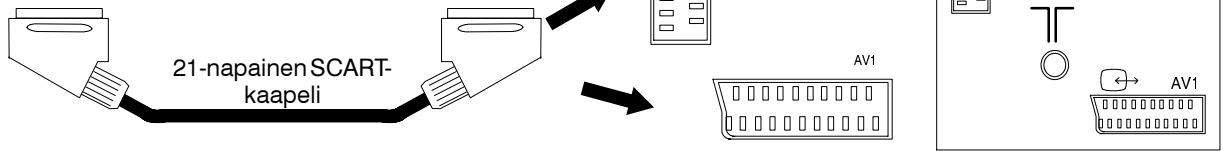

### ■ AV3 RCA-audio/video-liitännöjen kautta

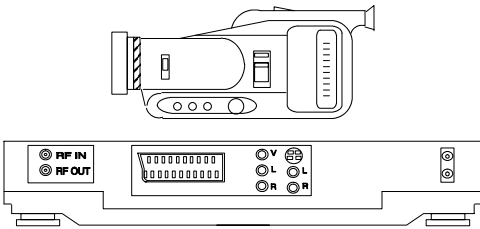

Nauhuri tai kamera  
Toistava laite (VHS)  
(erillinen hankinta)

Television etuosa

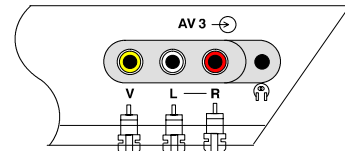

RCA-videokaapeli  
(ei varusteena)

RCA-audiokaapelit, 2 kpl  
(ei varusteena)

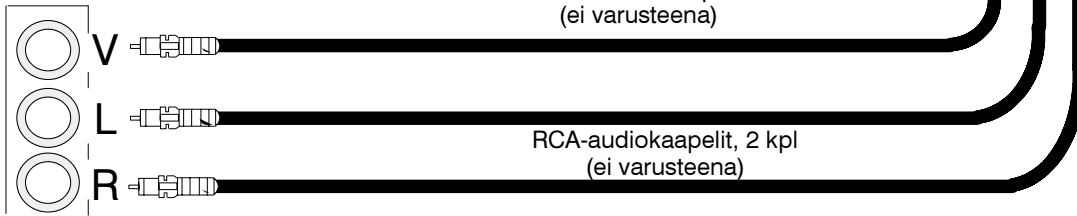

### ■ SCART-koskevia tietoja

Maadoitus	21	—	20 CVBS tulo (video)
CVBS lähtö (video)	19	—	18 RGB status maa
CVBS maa	17	—	16 RGB status
Punainen tulo	15	—	14 Maatto
Punainen maa	13	—	12 Ei kytkentää
Vihreä tulo	11	—	10 Ei kytkentää
Vihreä maa	9	—	8 CVBS status
Sininen tulo	7	—	6 Audio tulo (vasen)
Sininen maa	5	—	4 Audio maa
Audio lähtö (vasen)	3	—	2 Audio tulo (oikea)
Audio lähtö (oikea)	1	—	

- AV2 21-napainen liitäntä poikkeaa AV1 21-napaisesta liitännästä seuraavalla tavalla:  
PIN 7 - Ei kytkentää      PIN11 - Ei kytkentää      PIN 15 - S.C.-signaalin tulo  
PIN 16 - Ei kytkentää      PIN20 - CVBS tulo (S-Y signaalin tulo)

Napojen 15 ja 20 liitäntä määräytyy AV2 S-VHS/video-asetuksen mukaan.

## Audio- ja video(AV)liitännät

### ■ Takaosan AV2 RCA audion ulos -liitännöjen kautta

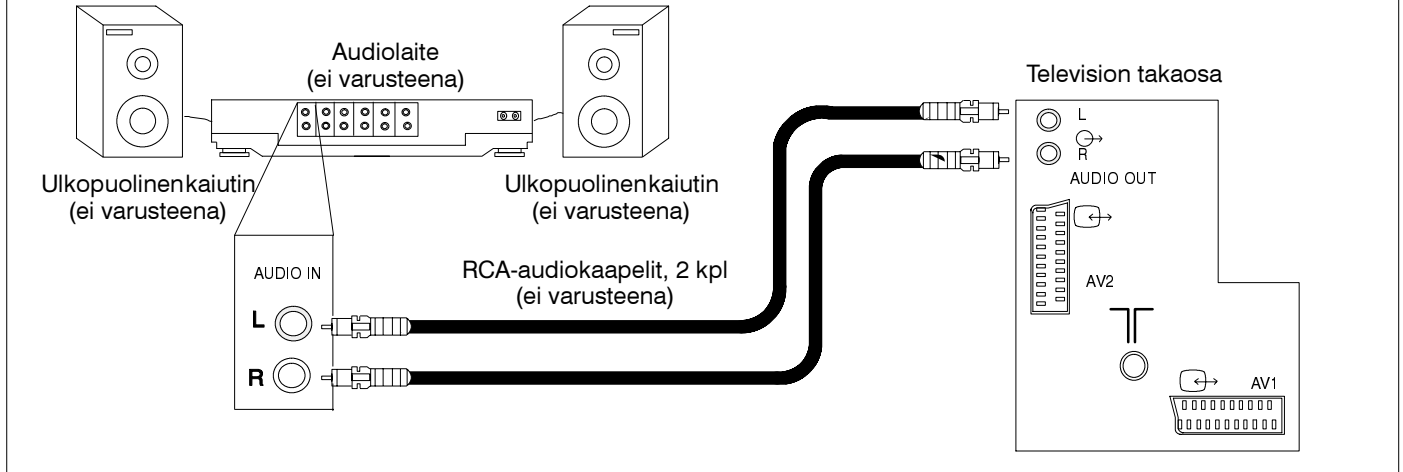

### ■ Liitäntä stereokuulokkeisiin

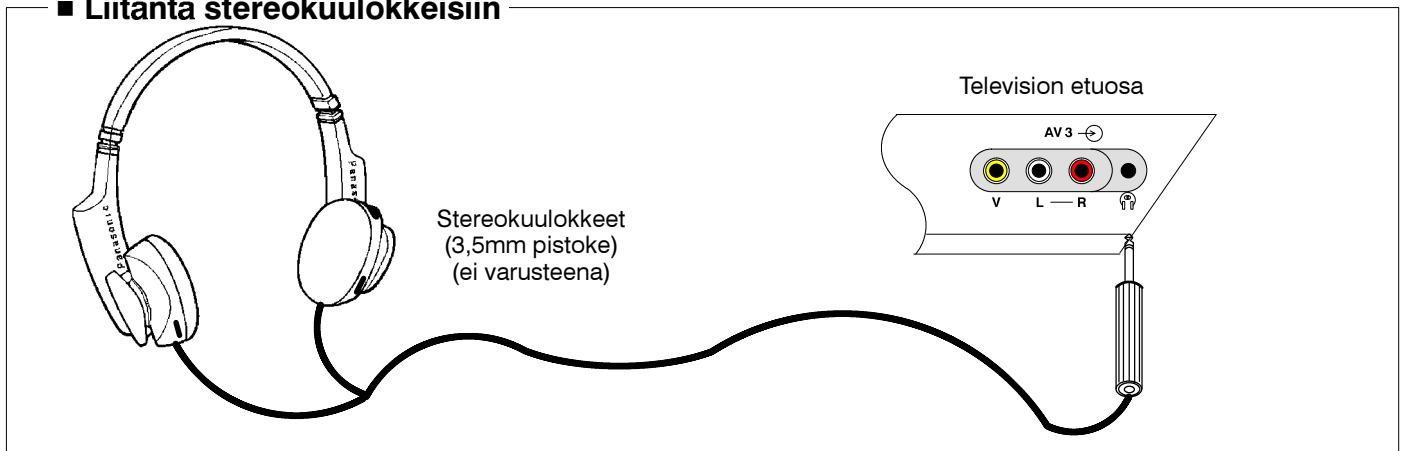

- Kuvan kaapeleita ei toimiteta tämän television varusteina.
- Älä liitä tähän televisioon tietokonetta, jossa on TTL-lähtö (5V).

## Vianetsintä

Ennen kuin otat yhteyden PANASONIC-huoltoon, tarkasta aiheutuuko toimintahäiriö seuraavista syistä.

Toimintahäiriön ilmenemistapa		Aiheuttaja, tarkastuskohde
Kuva	Ääni	
Kuvassa lumisadetta tai varjokuvia	Ääni kohisee tai on normaali	Antennin sijoitus, suuntaus ja kaapeliliitännät
Kuvassa pisteraitoja	Ääni kohisee	Sähkölaitteet, autot ja moottoripyörät, loistevalot
Kuva on normaali	Ääni kohisee tai ei ääntä	Äänenvoimakkuuden asetus tai äänen pikavaimennus
Ei kuvaa	Ei ääntä	Kosketin liittämättä pistorasiaan. Virta kytkemättä.
Ei värejä kuvassa	Ääni normaali	Kuvan / äänen säädöt minimissä
Säröilevä ääni	Ääni normaali tai heikko	Viritä esivalintakanava(t) uudestaan

## Tekniset tiedot

		TX-28MD3E	TX-25MD3E	TX-21MD3E
Käyttöjännite		220 - 240V 50Hz vaihtovirta		
Tehon tarve		94W	92W	75W
Odotustilan tehokulutus		1W		
Kuvaputki FST selvä diagonaali		66cm	59cm	51cm
Äänen lähtöteho		2 x 15W musiikkiteho		
Mitat	K L S	576 mm 666 mm 472 mm	535 mm 601 mm 440 mm	481 mm 525 mm 477 mm
Paino (kg)		31	26	22
Lähetysjärjestelmät/ kaistan nimi		<b>PAL B, G, H. PAL-60. SECAM B,G.</b> VHF E2 – E12 VHF A – H (ITALIA) CATV (S01 – S05) CATV S11 – S20 (U1 – U10)		VHF H1 – H2 (ITALIA) UHF E21 – E69 CATV S1 – S10 (M1 – M10) CATV S21 – S41 (Hyperband)
		<b>M.NTSC</b> Toisto NTSC 4.43 MHz -videonauhureista (VCR)		<b>NTSC (AV input only)</b> Toisto NTSC-videonauhureista (VCR)
Antenni - takaosa		UHF / VHF		
Kuulokkeet - etuosa		3,5mm		
AV - takaosa		<b>AV1</b> - 21-napainen liitäntä - audio/video tulot/lähdöt, RGB tulo. <b>AV2</b> - 21-napainen liitäntä - audio/video tulot/lähdöt, S-video tulo. 2 kpl RCA audiokoskettimia		
AV - etuosa		<b>AV3</b> –2 kpl RCA audio tulo, 1 kpl RCA video lähtö		

- Tekniset tiedot voivat muuttua ilman ennakoilmoitusta. Painot ja mitat eivät ole ehdottoman tarkkoja lukuja.





